

MAURERMAT 1808, 1808 S, 2052, 2052 S, 3053, 3053 S UND 4034

Hubhöhen bis 6,00 m, schneller, besser, höher

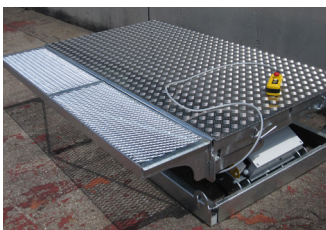
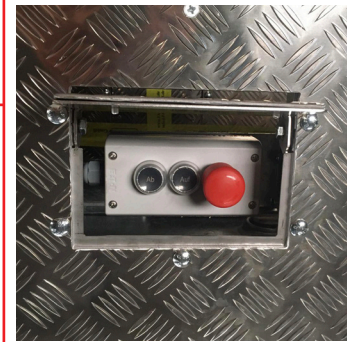

MAURERMAT 1808, 2052 UND 3053

für jede Baustelle die richtige Bühne

Hubarbeitsbühnen sind Scherenbühnen und generell feuerverzinkt. Sie zeichnen sich durch ihre Stabilität und vielseitigen Einsatzbereich aus. Die Hubarbeitsbühnen 1808, 2052 und 3053 lassen sich mit einem praxisgerechten Radsatz ausrüsten, so dass die Bühne – auch mit Untergestell – in jeder Arbeitshöhe

verfahrbar ist. Alle Hubarbeitsbühnen sind nach EG Maschinenrichtlinien geprüft und zertifiziert. Mit dem Hubarbeitsbühnen Programm von ALTRAD Baumann erhöhen Sie die Effizienz und Qualität Ihrer Arbeiten. Durch die hohe Tragfähigkeit können Steinpakete auf der Hubarbeitsbühne abgestellt werden. Die Hubarbeitsbühnen

zeichnen sich durch geringes Eigengewicht und hohe Tragfähigkeit aus. Lange Lebensdauer ist durch die komplett verzinkte Ausführung garantiert. Durch den Radsatz sind die Hubarbeitsbühnen fahrbar.

Technische Unterlagen:

Montage- und Verwendungsanleitung



Neuheit: Die Steuerung der Maurermaten befindet sich geschützt verbaut unter dem Deckel im Bühnenboden



Ihre Vorteile

- höhere Qualität und Effizienz
- hohe Tragfähigkeit
- lange Lebensdauer durch komplett verzinkte Ausführung
- Hubarbeitsbühnen 1808, 2052 und 3053 sind durch Radsatz fahrbar
- auf Wunsch mit Funkfernsteuerung lieferbar

① **Maurermat 1808** Art.-Nr. 188-00-000
 Länge der Arbeitsbühne: 2,06 - 3,46 m verstellbar
 Breite: 1,12 m
 Auszugslänge je Seite: 0,70 m
 Hubhöhe: 0,54 m - 1,77 m
 Tragfähigkeit: 1.500 kg
 Lastverteilung Plattform: 500 kg/m²
 Lastverteilung Auszug: 300 kg/m²
 Gewicht: 470 kg
 Korrosionsschutz: feuerverzinkt
 Anschlusswert: 230 V / 16 A / 50 Hz
 Bühnenboden: Aluminiumriffelblech

② **Maurermat 2052** Art.-Nr. 252-00-000
 Länge der Arbeitsbühne: 3,0 - 5,0 m verstellbar
 Breite: 1,56 m
 Hubhöhe inkl. Radsatz: 0,52 m - 2,46 m
 Tragfähigkeit: 2.000 kg
 Gewicht: 865 kg
 Anschlusswert: 400 V / 16 A*
 Korrosionsschutz: feuerverzinkt
 Bühnenboden: Aluminiumriffelblech

Auf Wunsch mit 230 V

③ **Maurermat 3053** Art.-Nr. 353-00-000
 Länge der Arbeitsbühne: 3,50 - 5,50 m verstellbar
 Breite: 1,56 m
 Tragfähigkeit: 3.000 kg
 Hubhöhe incl. Radsatz: 0,52 m - 3,00 m
 Gewicht: 1.070 kg
 Gewicht: Geländer 167 kg
 Anschlusswert: 400 V / 16 A*
 Korrosionsschutz: feuerverzinkt
 Bühnenboden: Aluminiumriffelblech

Auf Wunsch mit 230 V

Steuerbirne Art.-Nr. 184-28-000

Wir weisen ausdrücklich darauf hin, dass (gemäß EN1570) Hubtische, die von Bedienpersonen betreten werden, ab einer Absturzkante von 0,50 m, mit einem Geländer ausgestattet sein müssen.

bei allen 3 Maurermaten ist der Betrieb mit Funkfernsteuerung möglich.

*inkl. mechanischem Phasenwendeswitcher

MAURERMAT 1808 S, 2052 S UND 3053 S

Betrieb ohne Stromanschluss

Die Hubarbeitsbühnen 1808 S, 2052 S und 3053 S zeichnen sich durch ihre einfache Handhabung aus, da sie sich mit einem handelsüblichen Akkuschrauber ganz einfach hoch- und

runterfahren lassen. Zum Betrieb sind weder Kabel noch ein Stromanschluss notwendig, dadurch wird der Einsatz auf der Baustelle wesentlich vereinfacht.

Technische Unterlagen:
Montage- und Verwendungsanleitung

①



① Maurermat 1808 S	Art.-Nr. 188-00-000 S
Länge der Arbeitsbühne:	2,06 - 3,46 m verstellbar
Breite:	1,12 m
Auszugslänge je Seite:	0,70 m
Hubhöhe:	0,54 m - 1,77 m
Tragfähigkeit:	1.500 kg
Lastverteilung Plattform:	500 kg/m ²
Lastverteilung Auszug:	300 kg/m ²
Gewicht:	460 kg
Korrosionsschutz:	feuerverzinkt
Anschlusswert:	Betrieb mit bauseitigen Akkuschrauber
Bühnenboden:	Aluminiumriffelblech

Gebrauchsmustergeschützt Nr. 20 2016 101 857

Maurermat 2052 S (ohne Abbildung)	Art.-Nr. 252-00-000 S
Länge der Arbeitsbühne:	3,0 - 5,0 m verstellbar
Breite:	1,56 m
Hubhöhe inkl. Radsatz:	0,52 m - 2,46 m
Tragfähigkeit:	2.000 kg
Gewicht:	845 kg
Korrosionsschutz:	feuerverzinkt
Anschlusswert:	Betrieb mit bauseitigen Akkuschrauber
Bühnenboden:	Aluminiumriffelblech

Gebrauchsmustergeschützt Nr. 20 2016 101 857

Maurermat 3053 S (ohne Abbildung)	Art.-Nr. 353-00-000 S
Länge der Arbeitsbühne:	3,5 - 5,5 m verstellbar
Breite:	1,56 m
Hubhöhe inkl. Radsatz:	0,52 m - 3,00 m
Tragfähigkeit:	2.000 kg
Gewicht:	1.050 kg
Korrosionsschutz:	feuerverzinkt
Anschlusswert:	Betrieb mit bauseitigen Akkuschrauber
Bühnenboden:	Aluminiumriffelblech

Gebrauchsmustergeschützt Nr. 20 2016 101 857

Ihre Vorteile

- Betrieb durch handelsüblichen Akkuschrauber
- kein Stromanschluss notwendig
- keinerlei Kabel notwendig
- höhere Qualität und Effizienz
- hohe Tragfähigkeit
- lange Lebensdauer durch komplett verzinkte Ausführung
- Hubarbeitsbühne 1808 S, 2052 S und 3053 S sind durch Radsatz fahrbar

Wir weisen ausdrücklich darauf hin, dass (gemäß EN1570) Hubtische, die von Bedienpersonen betreten werden, ab einer Absturzkante von 0,50 m, mit einem Geländer ausgestattet sein müssen.

MAURERMAT 4034 UND ZUBEHÖR

①



- ① **Maurermat 4034** Art.-Nr. 434-00-000
Länge der Arbeitsbühne: 4,00 - 6,00 m verstellbar
Breite: 1,90 m
Auszugslänge je Seite: 1,00 m
Hubhöhe: 0,50 m - 3,35 m
Tragfähigkeit: 3.000 kg
Lastverteilung Plattform: 800 kg/m²
Lastverteilung Auszug: 300 kg/m²
Gewicht: 1.125 kg
Korrosionsschutz: feuerverzinkt
Anschlusswert: 400 V / 16 A / 50 Hz
Bühnenboden: Aluminiumriffelblech

Wir weisen ausdrücklich darauf hin, dass (gemäß EN1570) Hubtische, die von Bedienpersonen betreten werden, ab einer Absturzkante von 0,50 m, mit einem Geländer ausgestattet sein müssen.

③

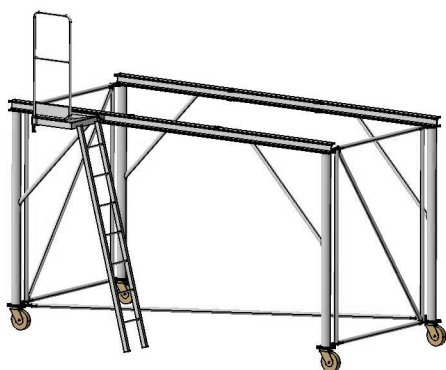

- ② **Radsatzwagen für Maurermat 4034** Art.-Nr. 342-60-000
Gewicht 310,00 kg
- ③ **Untergestell für Maurermat 4034** Art.-Nr. 343-61-000
Höhe: 2,35 m
Gewicht: 415 kg
Korrosionsschutz: feuerverzinkt
Belastung: 4.300 kg
- ④ **Geländer für Maurermat 4034** Art.-Nr. 434-04-000
Wir weisen ausdrücklich darauf hin, dass (gemäß EN1570) Hubtische, die von Bedienpersonen betreten werden, ab einer Absturzkante von 0,50 m, mit einem Geländer ausgestattet sein müssen. Das Geländer ist verstellbar und lässt sich der Bühnenlänge anpassen.
Gewicht: 207,50 kg

Steuerbirne Art.-Nr. 184-28-000

ZUBEHÖR FÜR MAURERMAT 1805, 1805S, 1808 UND 1808S

das richtige Zubehör für Ihre Hubarbeitsbühne



- ① **Konsole für Maurermat 1805, 1805S** Art.-Nr. 180-68-000
verzinkt, Gewicht 47,00 kg
Länge 2,0 m, Breite 0,38 m
Tragfähigkeit: 300 kg / m²

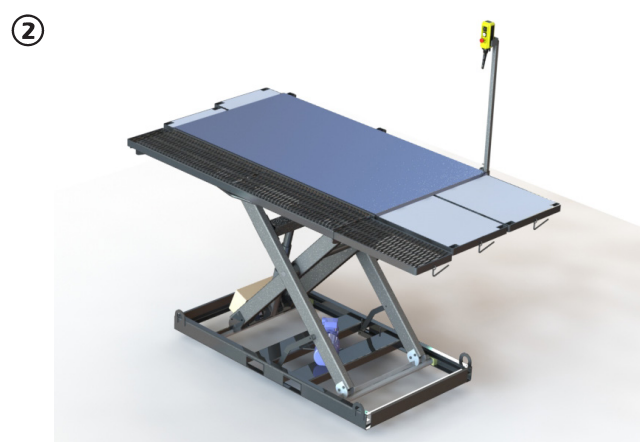

- ② **Ausziehbare Konsole Maurermat 1805** Art.-Nr. 185-68-000
verzinkt, Gewicht 48,00 kg
Länge 2,0 m, Auszugslänge pro Seite 0,7 m
Breite 0,38 m
Tragfähigkeit: 300 kg / m²

Ausziehbare Konsole Maurermat 1808 Art.-Nr. 188-68-000
verzinkt, Gewicht 48,00 kg
Länge 2,0 m, Auszugslänge pro Seite 0,7 m
Breite 0,38 m
Tragfähigkeit: 300 kg / m²

VERBINDUNGSSATZ FÜR MAURERMAT 3003, 3013 UND 3053

Zubehör für den Maurermaten 3003, 3013 und 3053 ab Baujahr 2004

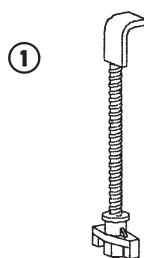

- ① **Dywidag Spezialschraube** Art.-Nr. 132-97-351
Für das Übereinanderstellen von zwei Maurermaten 3053 sind zwei Dywidag-Spezialschrauben vorgeschrieben. Durch das Verbinden der Maurermaten mittels der Schrauben wird die Standsicherheit gewährleistet.
EG-Baumusterprüfung: Nr. 03STP1660-01

FUNKFERNSTEUERUNG MAURERMAT

Mehr Freiheit ohne Kabel

Die Funkfernsteuerung für Maurermaten ist leicht, kompakt und mit 7 Ausgängen ausgestattet. Sie bietet 4 Funktionen (2 Fahrrichtungen sowie eine Start- und Stoppfunktion). Durch eine Tragetasche und einem Gürtelclip ist eine bequeme Tragweise gegeben. Das Batteriefach der

Funkfernsteuerung ist für handelsübliche Batterien ausgelegt.

Die Funkfernsteuerung wurde zur Einhandbedienung konstruiert. Vor jeder Inbetriebnahme des Maurermaten ist zu prüfen, dass der Sender sowie die Funktionsfähigkeit der Stopptaste

anhand der Betriebsanzeige (Sender ein: LED blinkt / Stopptaste drücken: LED blinkt schneller) keine Beschädigungen vorweist.

Die Funkfernsteuerung darf nur von ausgewiesenem Personal bedient werden.

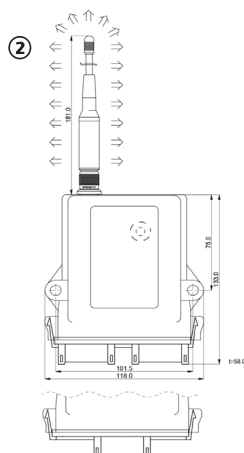
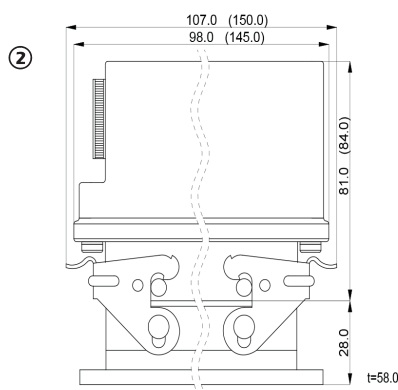
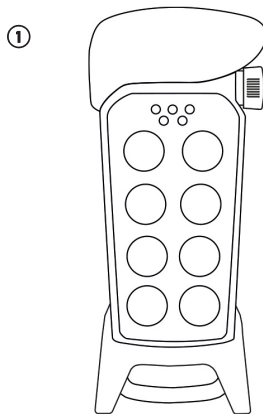

Funkfernsteuerung Maurermat

Art.-Nr. 333-37-000

besteht aus:

1 x Sender

1 x Empfänger

① Technische Daten Sender:

Anzahl der Tasten: 8 x 2-Schritt-Tasten

Batterie: 3 x 1,5 V AAA / LR03 in der Batteriepackung D4-3

Flugmodus/Panik-Schalter: Nein

Funkkommunikation: Simplex

Abmessungen: 85 x 193 x 43 mm / 3,4 x 7,7 x 1,7 in

Gewicht: 300 g / 0,7 lbs

Frequenzband: 2405-2480 MHz

Anzahl Kanäle: 16 (Kanal 11-26)

Betriebszeit (bei kontinuierlichem Gebrauch): ca. 100 Std.

IP-Code: 65

Betriebstemperatur: -20 – +55 °C / -4 – +130 °F

② Technische Daten Empfänger:

Material : Polyamid mit Glasfasern

Gewicht: 600 g

Temperaturbereich: - 25 bis + 70 °C

Frequenzbereich: AC8 868/915 MHz

Versorgungsspannung: 48/230VAC

Ab einer Betriebsspannung von 110 VAC müssen die angesteuerten Stützen über Freilaufdioden bzw. RC-Entstörungsglieder verfügen.

Einsetzbar bei:

MM 1804 vor Seriennummer 28.00 mit Umbau

MM 1804 ab Seriennummer 28.00 direkt einsetzbar

MM 1805 direkt einsetzbar

MM 1808 direkt einsetzbar

MM 2012 direkt einsetzbar

MM 2032 direkt einsetzbar

MM 2052 direkt einsetzbar

MM 3003 mit Umbau

MM 3013 ab Seriennummer 349.00 direkt einsetzbar

MM 3013 vor Seriennummer 349.00 mit Umbau

MM 3033 direkt einsetzbar

MM 3053 direkt einsetzbar

MM 4034 direkt einsetzbar

nicht möglich: MM 2002

RADSÄTZE, UNTERGESTELLE UND GELÄNDER

das richtige Zubehör für Ihre Hubarbeitsbühne

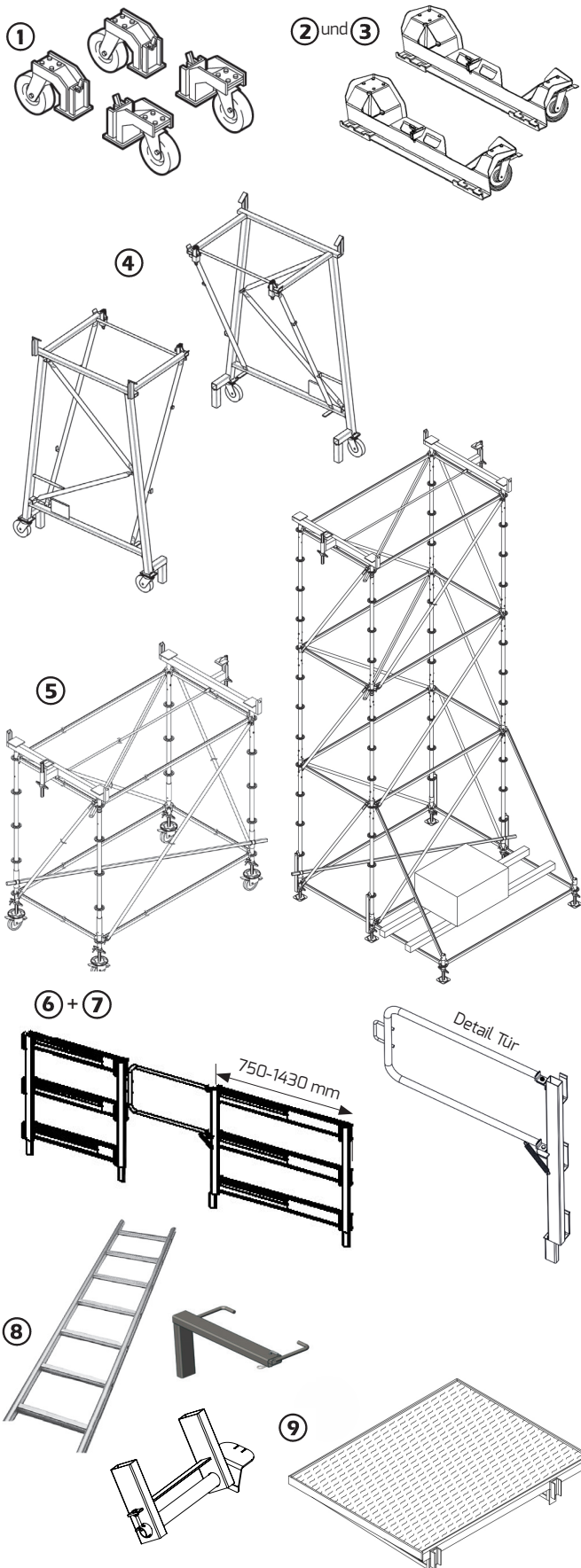

- ① Radsatz für Maureramat** Art.-Nr. 132-97-106
2000, 2002, 2012, 3000, 3003 und 3013
 Gewicht 64,00 kg
- ② Radsatz für Maureramat** Art.-Nr. 333-60-000
2032, 2032S, 2052, 2052S, 3033, 3053 und 3053S
 Gewicht 56,00 kg
- ③ Radsatz für Maureramat** Art.-Nr. 185-60-000
1805/1805S/1808/1808S
 Gewicht 49,00 kg
- ④ Untergestell für Maureramat** Art.-Nr. 132-95-150
2000, 3000, 3003, 3013, 3033, 3053 und 3053S
 Höhe: 2,50 m
 Gewicht: 274 kg
 Korrosionsschutz: feuerverzinkt
 Belastung: 4.050 kg
- ⑤ Untergestell VarioTech**
Bauhöhe 2,00 m bis 6,00 m
 für Maureramat 2002, 2012, 2032, 2032S, 2052, 2052S, 3000, 3003, 3013, 3033, 3053 und 3053S
 (fahrbare Ausführung nur bis zu einer Bauhöhe von 2,00 m möglich)
- ⑥ Geländer für Maureramat** Art.-Nr. 333-04-000
2002, 2012, 2032, 2032S, 2052, 2052S, 3003, 3013, 3033, 3053 und 3053S
 Wir weisen ausdrücklich darauf hin, dass (gemäß EN1570) Hubtische, die von Bedienpersonen betreten werden, ab einer Absturzkante von 0,50 m, mit einem Geländer ausgestattet sein müssen. Das Geländer ist verstellbar und lässt sich der Bühnenlänge anpassen
 bestehend aus:
 1 x Türelement Art.-Nr. 333-04-800
 7 x Geländerpfosten Art.-Nr. 333-04-900
 18 x Geländerholm Art.-Nr. 333-04-700
- ⑦ Geländer für Maureramat** Art.-Nr. 185-04-000
1805/1805S/1808/1808S
 bestehend aus:
 1 x Türelement Art.-Nr. 333-04-800
 6 x Geländerpfosten Art.-Nr. 333-04-900
 15 x Geländerholm Art.-Nr. 333-04-700
- ⑧ Leiterset** Art.-Nr. 132-95-140
MM 1805, 1805S, 1808, 1808S, 2032, 2052, 2052S, 3033, 3053, 3053S
 bestehend aus:
 1 x Leiter für MM Art.-Nr. 132-95-125
 1 x Leiterarm oben Art.-Nr. 333-04-801
 1 x Leiterhalter unten Art.-Nr. 353-67-000
- ⑨ Säge-Konsole** Art.-Nr. 132-95-116
 für Hubarbeitsbühne Maureramat
 2003, 3003, 3013, 3033 und 3053
 Wird an die Rückseite der Maurermaten eingehängt und dient als Aufstellfläche für eine Steinsäge.
 Länge: 1,20 m
 Breite: 0,85 m
 Tragfähigkeit: 300 kg/m²
 Korrosionsschutz: feuerverzinkt

VERBINDUNGSRIEGEL MAURERMAT

hohe Tragfähigkeit des Untergestells

Mit dem Verbindungsriegel für das VarioTech Modulgerüst-System wird schnell und einfach ein Untergestell für die Maurermatten 2002, 2012, 2032, 3003, 3013, 3033 und 3053 erstellt. Das Untergestell für den Maurermatten 2002, 2012 und 2032 hat die Grundmaße 140

cm x 257 cm und für die Maurermatten 3003, 3013 und 3033 die Grundmasse 140 cm x 307 cm.

Technische Unterlagen:

Montage- und Verwendungsanleitung, Statik

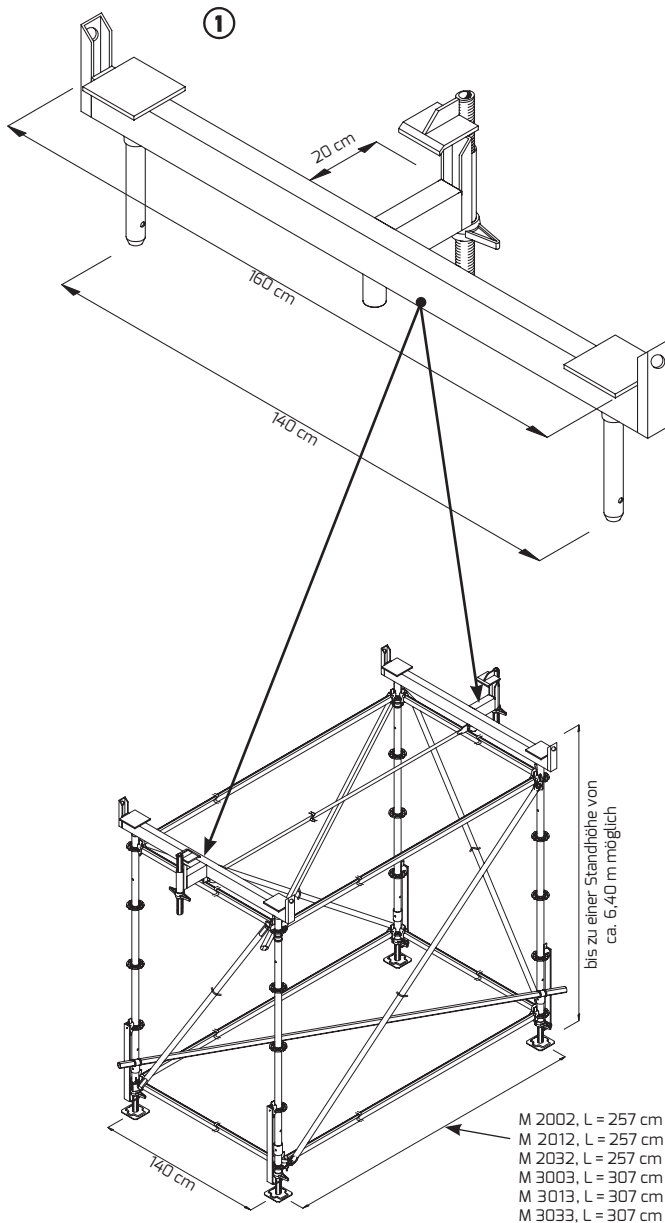

- ① **Verbindungsriegel für Maurermat** Art.-Nr. 57 50 00
Gewicht 27 kg,
für Feldbreite 140 cm

Ihr Vorteile:

- hohe Tragfähigkeit des Untergestells (max. 4.000 kg)
- mit Kran umsetzbar
- mit Lenkrollen nachrüstbar
- weitere Einsatzmöglichkeiten des Modulgerüst-Systems auf der Baustelle: Grabenbrücke, Kabelüberführung, Fahrgerüst, Lastturm, Schilderhalter, Lichtkuppelabsicherung, Treppenturm usw.



Die Baustellenaufnahmen zeigen nicht notwendigerweise die vollständige Baustelle oder Sicherheitssituation. Aus sicherheitstechnischer Sicht sind diese Darstellungen nicht als Beispiel gedacht. Änderungen in Technik, Ausstattung und Preis vorbehalten. Nachdruck oder Fotokopien sind auch auszugsweise untersagt. © ALTRAD Baumann